

**NORMALNO CILINDRIČNO GLODALA SA CHAMPFEROM – 4 ZUBA (ČELIK)**

- PEM 550 Serija
- Normalna Duzina
- Cilindrični Prihvat
- Tvrdi Metal
- Broj Oštrica : 4
- Presvlaka : TiSiN
- Za : Čelik

R.b	Naziv Artikla	Šifra / Opis	Prečnik Alata (mm) e8	Prečnik prihvata (mm) h6	Rezna Dužina (mm)	Ukupna Dužina (mm)	Cijena (KM/kom)
1.	HM Cilindrično Glodalo sa Champferom Ø1 x 3 x 50	PEM55010	1.0	4.0	3	50	8,92
2.	HM Cilindrično Glodalo sa Champferom Ø1.5 x 4 x 50	PEM55015	1.5	4.0	4	50	8,92
3.	HM Cilindrično Glodalo sa Champferom Ø2 x 6 x 50	PEM55020	2.0	4.0	6	50	8,92
4.	HM Cilindrično Glodalo sa Champferom Ø2.5 x 7 x 50	PEM55025	2.5	4.0	7	50	8,92
5.	HM Cilindrično Glodalo sa Champferom Ø3 x 8 x 60	PEM55030	3.0	4.0	8	50	8,92
6.	HM Cilindrično Glodalo sa Champferom Ø3.5 x 10 x 75	PEM55035	3.5	4.0	10	50	10,92
7.	HM Cilindrično Glodalo sa Champferom Ø4 x 10 x 50	PEM55040	4.0	4.0	10	50	10,92
8.	HM Cilindrično Glodalo sa Champferom Ø5 x 13 x 50	PEM55050	5.0	6.0	13	50	14,29
9.	HM Cilindrično Glodalo sa Champferom Ø6 x 15 x 50	PEM55060	6.0	5.0	15	50	14,29
10.	HM Cilindrično Glodalo sa Champferom Ø7 x 18 x 50	PEM55070	7.0	8.0	18	50	20,15
11.	HM Cilindrično Glodalo sa Champferom Ø8 x 20 x 60	PEM55080	8.0	8.0	20	60	23,87
12.	HM Cilindrično Glodalo sa Champferom Ø10 x 25 x 75	PEM550100	10.0	10.0	25	75	33,03
13.	HM Cilindrično Glodalo sa Champferom Ø12 x 30 x 75	PEM550120	12.0	12.0	30	75	38,71
	HM Cilindrično Glodalo sa						

Project Solutions d.o.o  
 Tuzlanski Put b.b  
 75350 Srebrenik  
 Bosna i Hercegovina

ID : 4210196150004  
 PDV : 210196150004

Reg Broj : 032-0-Reg-15-001057  
 Rješenje : OPU-IP-290/2015  
 MBS : 32-01-0146-15

mail : [info@p-solutions.ba](mailto:info@p-solutions.ba)  
 web : [www.p-solutions.ba](http://www.p-solutions.ba)

Račun (KM) :  
 Sparkasse Banka d.d , Maršala Tita 2A  
 75000 Tuzla , Bosna i Hercegovina  
 Račun : 1995020138961972

14.	Champferom Ø14 x 35 x 80	PEM550140	14.0	14.0	35	80	56,92
15.	HM Cilindrično Glodalo sa Champferom Ø16 x 45 x 100	PEM550160	16.0	16.0	45	100	87,28
16.	HM Cilindrično Glodalo sa Champferom Ø18 x 45 x 100	PEM550180	18.0	18.0	45	100	102,11
17.	HM Cilindrično Glodalo sa Champferom Ø20 x 45 x 100	PEM550200	20.0	20.0	45	100	131,01

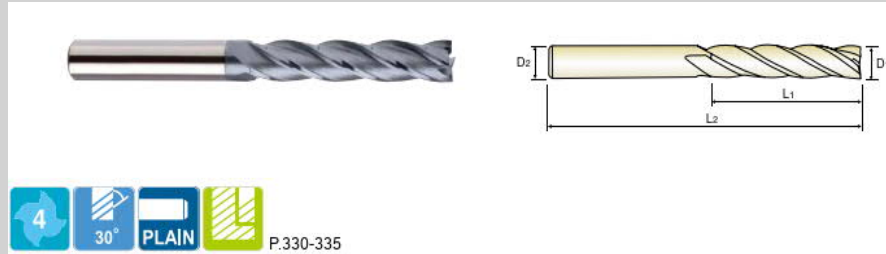
**DUGO CILINDRIČNO GLODALO SA CHAMPFEROM – 4 ZUBA (ČELIK)**

- PEM 550F Serija
- Duga Izvedba
- Cilindrični Prihvat
- Tvrdi Metal
- Broj Oštrica : 4
- Presvlaka : TiSiN
- Za : Čelik

R.b	Naziv Artikla	Šifra / Opis	Prečnik Alata (mm) e8	Prečnik prihvata (mm) h6	Rezna Dužina (mm)	Ukupna Dužina (mm)	Cijena (KM/kom)
1.	HM Dugo Glodalo sa Champferom Ø3 x 12 x 75	PEM55030F	3.0	3.0	12	75	16,20
2.	HM Dugo Glodalo sa Champferom Ø3 x 12 x 100	PEM55030FA	3.0	3.0	12	100	18,20
3.	HM Dugo Glodalo sa Champferom Ø4 x 16 x 75	PEM55040F	4.0	4.0	16	75	16,20
4.	HM Dugo Glodalo sa Champferom Ø4 x 20 x 100	PEM55040FA	4.0	4.0	20	100	18,20
5.	HM Dugo Glodalo sa Champferom Ø5 x 30 x 100	PEM55050FA	5.0	6.0	30	100	19,20
6.	HM Dugo Glodalo sa Champferom Ø6 x 20 x 75	PEM55060F	6.0	6.0	20	75	20,58
7.	HM Dugo Glodalo sa Champferom Ø6 x 30 x 100	PEM55060FA	6.0	6.0	30	100	23,20
8.	HM Dugo Glodalo sa Champferom Ø6 x 40 x 150	PEM55060FB	6.0	6.0	40	150	33,20
9.	HM Dugo Glodalo sa Champferom Ø8 x 25 x 75	PEM55080F	8.0	8.0	25	75	28,50
10.	HM Dugo Glodalo sa Champferom Ø8 x 35 x 100	PEM55080FA	8.0	8.0	35	100	32,30
11.	HM Dugo Glodalo sa Champferom Ø8 x 50 x 150	PEM55080FB	8.0	8.0	50	150	42,30
12.	HM Dugo Glodalo sa Champferom Ø10 x 40 x 100	PEM550100F	10.0	10.0	40	100	39,36
13.	HM Dugo Glodalo sa Champferom Ø10 x 50 x 150	PEM550100FA	10.0	10.0	50	150	65,00

Project Solutions d.o.o  
 Tuzlanski Put b.b  
 75350 Srebrenik  
 Bosna i Hercegovina

ID : 4210196150004  
 PDV : 210196150004

Reg Broj : 032-0-Reg-15-001057  
 Rješenje : OPU-IP-290/2015  
 MBS : 32-01-0146-15

mail : [info@p-solutions.ba](mailto:info@p-solutions.ba)  
 web : [www.p-solutions.ba](http://www.p-solutions.ba)

Račun (KM) :  
 Sparkasse Banka d.d , Maršala Tita 2A  
 75000 Tuzla , Bosna i Hercegovina  
 Račun : 1995020138961972

14.	HM DugoGlodalo sa Champferom Ø12 x 45 x 100	PEM550120F	12.0	12.0	45	100	45,70
15.	HM DugoGlodalo sa Champferom Ø12 x 55 x 150	PEM550120FA	12.0	12.0	55	150	81,40
16.	HM DugoGlodalo sa Champferom Ø14 x 60 x 150	PEM550140F	14.0	14.0	60	150	106,71
17.	HM DugoGlodalo sa Champferom Ø16 x 60 x 150	PEM550160F	16.0	16.0	60	150	131,98
18.	HM DugoGlodalo sa Champferom Ø18 x 60 x 150	PEM550180F	18.0	18.0	60	150	157,18
19.	HM DugoGlodalo sa Champferom Ø20 x 70 x 150	PEM550200F	20.0	20.0	70	150	190,27

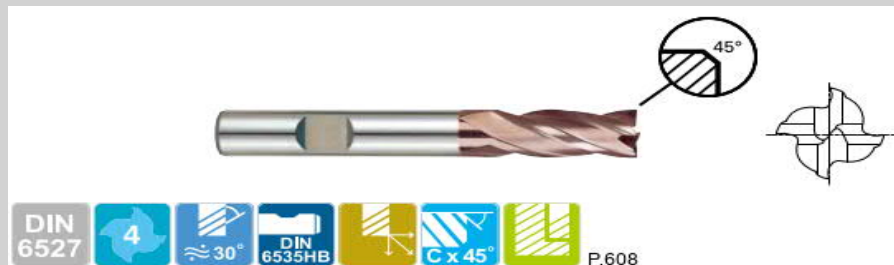
**NORMALNO CILINDRIČNO GLODALA SA CHAMPFEROM – 4 ZUBA (INOX)**

- PEM 600 Serija
- Normalna Dužina
- Cilindrični Prihvat
- Tvrdi Metal
- Broj Oštrica : 4
- Presvlaka : AlTiSiN
- Za : INOX

R.b	Naziv Artikla	Šifra / Opis	Prečnik Alata (mm) e8	Prečnik prihvata (mm) h6	Rezna Dužina (mm)	Ukupna Dužina (mm)	Cijena (KM/kom)
1.	HM Cilindrično Glodalo sa Champferom Ø1 x 3 x 50	PEM60010	1.0	4.0	3	50	12,56
2.	HM Cilindrično Glodalo sa Champferom Ø1.5 x 4 x 50	PEM60015	1.5	4.0	4	50	12,56
3.	HM Cilindrično Glodalo sa Champferom Ø2 x 6 x 50	PEM60020	2.0	4.0	6	50	12,56
4.	HM Cilindrično Glodalo sa Champferom Ø2.5 x 7 x 50	PEM60025	2.5	4.0	7	50	12,56
5.	HM Cilindrično Glodalo sa Champferom Ø3 x 8 x 60	PEM60030	3.0	4.0	8	50	12,56
6.	HM Cilindrično Glodalo sa Champferom Ø4 x 10 x 50	PEM60040	4.0	4.0	10	50	12,56
7.	HM Cilindrično Glodalo sa Champferom Ø5 x 13 x 50	PEM60050	5.0	6.0	13	50	20,47
8.	HM Cilindrično Glodalo sa Champferom Ø6 x 15 x 50	PEM60060	6.0	5.0	15	50	20,47
9.	HM Cilindrično Glodalo sa Champferom Ø8 x 20 x 60	PEM60080	8.0	8.0	20	60	33,81
11.	HM Cilindrično Glodalo sa Champferom Ø10 x 25 x 75	PEM600100	10.0	10.0	25	75	40,13
12.	HM Cilindrično Glodalo sa Champferom Ø12 x 30 x 75	PEM600120	12.0	12.0	30	75	52,66

Project Solutions d.o.o  
 Tuzlanski Put b.b  
 75350 Srebrenik  
 Bosna i Hercegovina

ID : 4210196150004  
 PDV : 210196150004

Reg Broj : 032-0-Reg-15-001057  
 Rješenje : OPU-IP-290/2015  
 MBS : 32-01-0146-15

mail : [info@p-solutions.ba](mailto:info@p-solutions.ba)  
 web : [www.p-solutions.ba](http://www.p-solutions.ba)

Račun (KM) :  
 Sparkasse Banka d.d , Maršala Tita 2A  
 75000 Tuzla , Bosna i Hercegovina  
 Račun : 1995020138961972

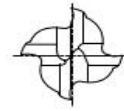
**DUGO CILINDRIČNO GLODALO SA CHAMPFEROM – 4 ZUBA (INOX)**

- PEM 600F Serija
- Duga Izvedba
- Cilindrični Prihvat
- Tvrdi Metal
- Broj Oštrica : 4
- Presvlaka : AlTiSiN
- Za : INOX

R.b	Naziv Artikla	Sifra / Opis	Prečnik Alata (mm) e8	Prečnik prihvata (mm) h6	Rezna Dužina (mm)	Ukupna Dužina (mm)	Cijena (KM/kom)
1.	HM Cilindrično Glodalo sa Champferom Ø4 x 16 x 75	PEM60040F	4.0	4.0	16	75	12,97
2.	HM Cilindrično Glodalo sa Champferom Ø4 x 20 x 100	PEM60040FA	4.0	4.0	20	100	14,59
3.	HM Cilindrično Glodalo sa Champferom Ø5 x 25 x 100	PEM60050FA	5.0	5.0	25	100	25,46
4.	HM Cilindrično Glodalo sa Champferom Ø6 x 20 x 75	PEM60060F	6.0	6.0	20	75	21,73
5.	HM Cilindrično Glodalo sa Champferom Ø6x 30 x 100	PEM60060FA	6.0	6.0	30	100	25,46
6.	HM Cilindrično Glodalo sa Champferom Ø6 x 40 x 150	PEM60060FB	6.0	6.0	40	150	43,90
7.	HM Cilindrično Glodalo sa Champferom Ø8 x 25 x 75	PEM60080F	8.0	8.0	25	75	33,44
8.	HM Cilindrično Glodalo sa Champferom Ø8 x 35 x 100	PEM60080FA	8.0	8.0	35	100	41,80
9.	HM Cilindrično Glodalo sa Champferom Ø8 x 50 x 150	PEM60080FB	8.0	8.0	50	150	68,52
10.	HM Cilindrično Glodalo sa Champferom Ø10 x 40 x 100	PEM600100F	10.0	10.0	40	100	45,08
11.	HM Cilindrično Glodalo sa Champferom Ø10 x 50 x 150	PEM600100FA	10.0	10.0	50	150	77,81
12.	HM Cilindrično Glodalo sa Champferom Ø12 x 45 x 100	PEM600120F	12.0	12.0	45	100	58,93
13.	HM Cilindrično Glodalo sa Champferom Ø12 x 55 x 150	PEM600120FA	12.0	12.0	55	150	97,18
	HM Cilindrično Glodalo sa						

 Project Solutions d.o.o  
 Tuzlanski Put b.b  
 75350 Srebrenik  
 Bosna i Hercegovina

 ID : 4210196150004  
 PDV : 210196150004

 Reg Broj : 032-0-Reg-15-001057  
 Rješenje : OPU-IP-290/2015  
 MBS : 32-01-0146-15

 mail : [info@p-solutions.ba](mailto:info@p-solutions.ba)  
 web : [www.p-solutions.ba](http://www.p-solutions.ba)

 Račun (KM) :  
 Sparkasse Banka d.d , Maršala Tita 2A  
 75000 Tuzla , Bosna i Hercegovina  
 Račun : 1995020138961972

14.	Champferom Ø14 x 60 x 150	PEM600140F	14.0	14.0	60	150	126,01
15.	HM Cilindrično Glodalo sa Champferom Ø16 x 60 x 150	PEM600160F	16.0	16.0	60	150	159,88
16.	HM Cilindrično Glodalo sa Champferom Ø20 x 70 x 150	PEM600200F	20.0	20.0	70	150	246,07

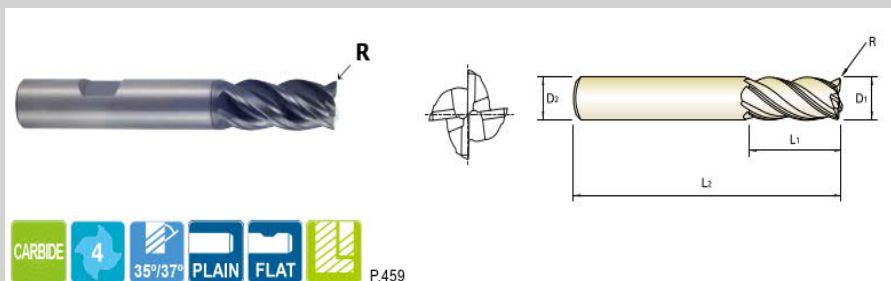
**TORUSNO GLODALA- 4 ZUBA (ČELIK + INOX) / NORMALNA DUŽINA**

- PCR 550 Serija
- Normalna Duzina
- Cilindrični Prihvat
- Torusno Glodalo
- Tvrdi Metal
- Broj Oštrica : 4
- Presvlaka : TiSiN
- Za : Čelik , Inox

R.b	Naziv Artikla	Šifra / Opis	Prečnik / Radius (mm)	Prečnik prihvata (mm) h6	Rezna Dužina (mm)	Ukupna Dužina (mm)	Cijena (KM/kom)
1.	HM Torusno Glodalo Ø3 x 8 x 50-R0.5	PCR55030R05	3.0 / R0.5	3.0	8	50	8,13
2.	HM Torusno Glodalo Ø3 x 8 x 50-R1	PCR55030R10	3.0 / R1	3.0	8	50	8,13
3.	HM Torusno Glodalo Ø3 x 8 x 50-R0.5	PCR55030R05F	3.0 / R0.5	4.0	8	50	8,13
4.	HM Torusno Glodalo Ø3 x 8 x 50-R1	PCR55030R10F	3.0 / R1	4.0	8	50	8,13
5.	HM Torusno Glodalo Ø4 x 10 x 50-R0.5	PCR55040R05	4.0 / R0.5	4.0	10	50	8,13
6.	HM Torusno Glodalo Ø4 x 10 x 50-R1	PCR55010R10	4.0 / R1	4.0	10	50	8,13
7.	HM Torusno Glodalo Ø6 x 15 x 50-R0.5	PCR55060R05	6.0 / R0.5	6.0	15	50	13,97
8.	HM Torusno Glodalo Ø6 x 15 x 50-R1	PCR55060R10	6.0 / R1	6.0	15	50	13,97
9.	HM Torusno Glodalo Ø8 x 20 x 60-R0.5	PCR55080R05	8.0 / R0.5	8.0	20	60	22,69
10.	HM Torusno Glodalo Ø8 x 20 x 60-R1	PCR55080R10	8.0 / R1	8.0	20	60	22,69
11.	HM Torusno Glodalo Ø8 x 20 x 60-R2	PCR55080R20	8.0 / R2	8.0	20	60	22,69
12.	HM Torusno Glodalo Ø10 x 25 x 75-R0.5	PCR550100R05	10.0 / R0.5	10.0	25	75	36,10
13.	HM Torusno Glodalo Ø10 x 25 x 75-R1	PCR550100R10	10.0 / R1	10.0	25	75	36,10

 Project Solutions d.o.o  
 Tuzlanski Put b.b  
 75350 Srebrenik  
 Bosna i Hercegovina

 ID : 4210196150004  
 PDV : 210196150004

 Reg Broj : 032-0-Reg-15-001057  
 Rješenje : OPU-IP-290/2015  
 MBS : 32-01-0146-15

 mail : [info@p-solutions.ba](mailto:info@p-solutions.ba)  
 web : [www.p-solutions.ba](http://www.p-solutions.ba)

 Račun (KM) :  
 Sparkasse Banka d.d , Maršala Tita 2A  
 75000 Tuzla , Bosna i Hercegovina  
 Račun : 1995020138961972

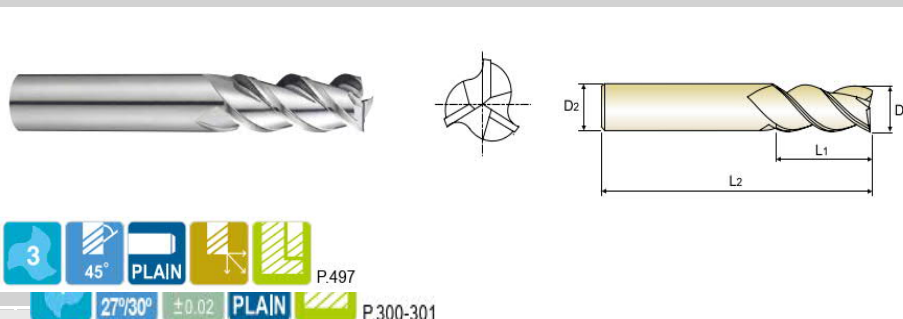

14.	HM Torusno Glodalo Ø10 x 25 x 75-R2	PCR550100R20	10.0 / R2	10.0	25	75	36,10
15.	HM Torusno Glodalo Ø12 x 30 x 75-R0.5	PCR550120R05	12.0 / R0.5	12.0	30	75	42,00
16.	HM Torusno Glodalo Ø12 x 30 x 75-R1	PCR550120R10	12.0 / R1	12.0	30	75	42,00

**NORMALNA POLIRANA GLODALO SA CHAMPFEROM – 3 ZUBA (ALUMINIJUM)**

- AL550 Serija
- Normalna Izvedba
- Cilindrični Prihvat
- Tvrdi Metal
- Broj Oštrica : 3
- Presvlaka : Bez Presvlake
- Polirana Spirala
- Za Aluminijum

R.b	Naziv Artikla	Šifra / Opis	Prečnik Alata (mm) e8	Prečnik prihvata (mm) h6	Rezna Dužina (mm)	Ukupna Dužina (mm)	Cijena (KM/kom)
1.	HM Cilindrično Glodalo sa Champferom Ø1 x 3 x 50	PAL55001030	1.0	4.0	3	50	8,92
2.	HM Cilindrično Glodalo sa Champferom Ø1.5 x 4 x 50	PAL55001550	1.5	4.0	5	50	8,92
3.	HM Cilindrično Glodalo sa Champferom Ø2 x 6 x 50	PAL55002060	2.0	4.0	6	50	8,92
4.	HM Cilindrično Glodalo sa Champferom Ø2.5 x 8 x 50	PAL55002580	2.5	4.0	8	50	8,92
5.	HM Cilindrično Glodalo sa Champferom Ø3 x 9 x 50	PAL55003090	3.0	4.0	9	50	8,92
6.	HM Cilindrično Glodalo sa Champferom Ø3.5 x 12 x 50	PAL550035120	3.5	4.0	12	50	8,92
7.	HM Cilindrično Glodalo sa Champferom Ø4 x 12 x 50	PAL550040120	4.0	4.0	12	50	8,92
8.	HM Cilindrično Glodalo sa Champferom Ø5 x 15 x 50	PAL55005150	5.0	5.0	15	50	15,26
9.	HM Cilindrično Glodalo sa Champferom Ø6 x 18 x 50	PAL550060180	6.0	6.0	18	50	15,26
10.	HM Cilindrično Glodalo sa Champferom Ø8 x 24 x 60	PAL550080240	8.0	8.0	24	60	29,27
11.	HM Cilindrično Glodalo sa Champferom Ø10 x 30 x 75	PAL550100300	10.0	10.0	30	75	39,42
12.	HM Cilindrično Glodalo sa Champferom Ø12 x 36 x 75	PAL550120360	12.0	12.0	36	75	52,59
13.	HM Cilindrično Glodalo sa Champferom Ø14 x 45 x 100	PAL550140450	14.0	14.0	45	100	86,64

14.	HM Cilindrično Glodalo sa Champferom Ø16 x 45 x 100	PAL550160450	16.0	16.0	45	100	111,90
15.	HM Cilindrično Glodalo sa Champferom Ø18 x 45 x 100	PAL550180450	18.0	18.0	45	100	137,44
16.	HM Cilindrično Glodalo sa Champferom Ø20 x 45 x 100	PAL550200450	20.0	20.0	45	100	164,46

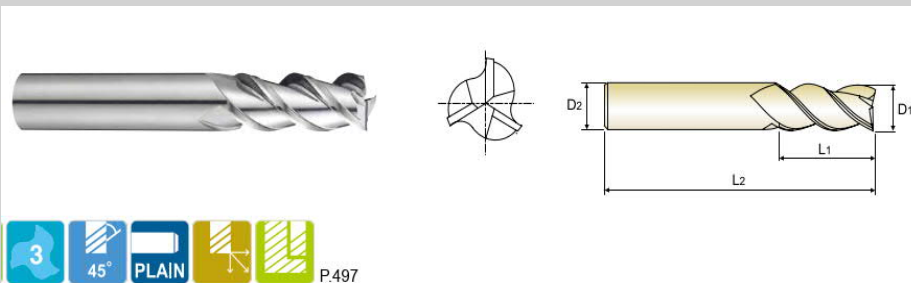
**DUGA POLIRANA GLODALA SA CHAMPFEROM – 3 ZUBA (ALUMINIJUM)**

- AL550L Serija
- Duga Izvedba
- Cilindrični Prihvat
- Tvrdi Metal
- Broj Oštrica : 3
- Presvlaka : Bez Presvlake
- Polirana Spirala
- Za Aluminijum

R.b	Naziv Artikla	Šifra / Opis	Prečnik Alata (mm) e8	Prečnik prihvata (mm) h6	Rezna Dužina (mm)	Ukupna Dužina (mm)	Cijena (KM/kom)
1.	HM Cilindrično Glodalo sa Champferom Ø3 x 15 x 75	PAL550L030150	3.0	3.0	15	75	12,97
2.	HM Cilindrično Glodalo sa Champferom Ø3 x 15 x 100	PAL550L030150A	3.0	3.0	15	100	14,59
3.	HM Cilindrično Glodalo sa Champferom Ø4 x 20 x 75	PAL550L040200	4.0	4.0	20	75	12,97
4.	HM Cilindrično Glodalo sa Champferom Ø4 x 25 x 100	PAL550L040250	4.0	5.0	25	100	14,59
6.	HM Cilindrično Glodalo sa Champferom Ø5 x 25 x 100	PAL550L050250	5.0	5.0	25	100	25,46
7.	HM Cilindrično Glodalo sa Champferom Ø6 x 30 x 75	PAL550L060300	6.0	6.0	30	75	21,73
8.	HM Cilindrično Glodalo sa Champferom Ø6 x 30 x 100	PAL550L060300A	6.0	6.0	30	100	25,46
9.	HM Cilindrično Glodalo sa Champferom Ø6 x 40 x 150	PAL550L060400	6.0	6.0	40	150	37,22
10.	HM Cilindrično Glodalo sa Champferom Ø8 x 35 x 75	PAL550L080350	8.0	8.0	35	75	33,44
11.	HM Cilindrično Glodalo sa Champferom Ø8 x 40 x 100	PAL550L080400	8.0	8.0	40	100	41,80
12.	HM Cilindrično Glodalo sa Champferom Ø8 x 50 x 150	PAL550L080500	8.0	8.0	50	150	68,52
13.	HM Cilindrično Glodalo sa Champferom Ø10 x 40 x 100	PAL550L100400	10.0	10.0	40	100	53,03
14.	HM Cilindrično Glodalo sa Champferom Ø10 x 50 x 150	PAL550L100500	10.0	10.0	50	150	91,54

Project Solutions d.o.o  
 Tuzlanski Put b.b  
 75350 Srebrenik  
 Bosna i Hercegovina

ID : 4210196150004  
 PDV : 210196150004

Reg Broj : 032-0-Reg-15-001057  
 Rješenje : OPU-IP-290/2015  
 MBS : 32-01-0146-15

mail : [info@p-solutions.ba](mailto:info@p-solutions.ba)  
 web : [www.p-solutions.ba](http://www.p-solutions.ba)

Račun (KM) :  
 Sparkasse Banka d.d , Maršala Tita 2A  
 75000 Tuzla , Bosna i Hercegovina  
 Račun : 1995020138961972

15.	HM Cilindrično Glodalo sa Champferom Ø12 x 45 x 100	PAL550L120450	12.0	12.0	45	100	78,57
16.	HM Cilindrično Glodalo sa Champferom Ø12 x 60 x 150	PAL550L120600	12.0	12.0	60	150	110,14
17.	HM Cilindrično Glodalo sa Champferom Ø14 x 60 x 150	PAL550L140600	14.0	14.0	60	150	142,81
18.	HM Cilindrično Glodalo sa Champferom Ø16 x 60 x 150	PAL550L160600	16.0	16.0	60	150	181,20
20.	HM Cilindrično Glodalo sa Champferom Ø20 x 70 x 150	PAL550L200700	20.0	20.0	70	150	278,87

GRUBO CILINDRIČNA GLODALA SA PRESVLAKOM – 4 ZUBA (ČELIK)



- PRM550 Serija
- Normalna Duzina
- Cilindrični Prihvat
- Tvrdi Metal
- Broj Oštrica : 4
- Presvlaka : AlTiN
- Za : Čelik

R.b	Naziv Artikla	Šifra / Opis	Prečnik Alata (mm) e8	Prečnik prihvata (mm) h6	Rezna Dužina (mm)	Ukupna Dužina (mm)	Cijena (KM/kom)
1.	HM Cilindrično Glodalo sa Champferom Ø6 x 15 x 50	PRM550060150	6.0	6.0	15	50 (Z4)	14,78
2.	HM Cilindrično Glodalo sa Champferom Ø8 x 20 x 60	PRM550080200	8.0	8.0	20	60 (Z4)	26,16
3.	HM Cilindrično Glodalo sa Champferom Ø10 x 25 x 75	PRM551100250	10.0	10.0	25	75 (Z4)	36,72
4.	HM Cilindrično Glodalo sa Champferom Ø12 x 30 x 75	PRM551120300	12.0	12.0	30	75 (Z4)	48,31
5.	HM Cilindrično Glodalo sa Champferom Ø14 x 45 x 100	PRM551140450	14.0	14.0	45	100 (Z4)	101,41
6.	HM Cilindrično Glodalo sa Champferom Ø16 x 45 x 100	PRM551160450	16.0	16.0	45	100 (Z4)	126,01
7.	HM Cilindrično Glodalo sa Champferom Ø20 x 45 x 100	PRM552200450	20.0	20.0	45	100 (Z4)	193,77

Project Solutions d.o.o  
Tuzlanski Put b.b  
75350 Srebrenik  
Bosna i Hercegovina

ID : 4210196150004  
PDV : 210196150004

Reg Broj : 032-0-Reg-15-001057  
Rješenje : OPU-IP-290/2015  
MBS : 32-01-0146-15

mail : [info@p-solutions.ba](mailto:info@p-solutions.ba)  
web : [www.p-solutions.ba](http://www.p-solutions.ba)

Račun (KM) :  
Sparkasse Banka d.d , Maršala Tita 2A  
75000 Tuzla , Bosna i Hercegovina  
Račun : 1995020138961972

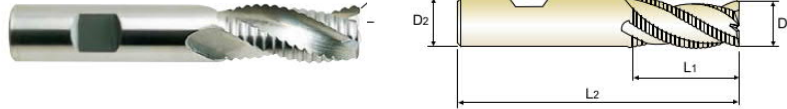
**NORMALNO CILINDRIČNO GLODALA SA CHAMPFEROM – 3 ZUBA (ALUMINIJUM)**

- SRA550 Serija
- Normalna Duzina
- Cilindrični Prihvat
- Tvrdi Metal
- Broj Oštrica : 3
- Presvlaka : Poliran Alat
- Za : Aluminijum , Mesing

R.b	Naziv Artikla	Šifra / Opis	Prečnik Alata (mm) e8	Prečnik prihvata (mm) h6	Rezna Dužina (mm)	Ukupna Dužina (mm)	Cijena (KM/kom)
1.	HM Cilindrično Glodalo sa Champferom Ø4 x 10 x 50	PRA551040100	4.0	4.0	10	50	8,53
2.	HM Cilindrično Glodalo sa Champferom Ø6 x 18 x 50	PRA550060180	6.0	6.0	18	50	14,91
3.	HM Cilindrično Glodalo sa Champferom Ø8x 24 x 60	PRA550080240	8.0	8.0	24	60	26,16
4.	HM Cilindrično Glodalo sa Champferom Ø10 x30 x 75	PRA551100300	10.0	10.0	30	75	36,72
5.	HM Cilindrično Glodalo sa Champferom Ø12 x 36 x 75	PRA551120360	12.0	12.0	36	75	48,31